

Stojany pro rozdělovače a nástěnná konzola

Ke všem typům RS KOMBI a Trubkovým rozdělovačům nabízíme pevné – fixní stojany ve dvou základních výškách 400 nebo 600 mm.

K RS KOMBI do velikosti modulu M200 a k Trubkovým rozdělovačům do dimenze DN200 lze použít výškově stavitelné stojany v nastavitelném rozsahu 450–685 mm.

Výškou se přitom rozumí vzdálenost mezi podlahou a spodní

hranou rozdělovače; tato vzdálenost zahrnuje i patku, která je přivařena na spodní části těla rozdělovače.

Pro RS KOMBI do velikosti modulu M120 a pro Trubkové rozdělovače do dimenze těla DN125 lze objednat nástěnné konzole.

Stojany a nástěnné konzole jsou ocelové svařence galvanicky zinkované, součástí dodávky je i spojovací materiál.

Stojany a konzole pro rozdělovače	typové označení	pro MODUL	pro DN	výška	hmotnost (1ks)
Fixní stojan, M80-200/DN65-200, výška 200 mm	FS 65-200/200	80-200	65-200	200 mm	1,1 kg
Fixní stojan, M80-200/DN65-200, výška 400 mm	FS 65-200/400	80-200	65-200	400 mm	1,6 kg
Fixní stojan, M80-200/DN65-200, výška 600 mm	FS 65-200/600	80-200	65-200	600 mm	2,2 kg
Fixní stojan, M250-350/DN250-500, výška 200 mm	FS 250-500/200	250-350	250-500	200 mm	1,7 kg
Fixní stojan, M250-350/DN250-500, výška 400 mm	FS 250-500/400	250-350	250-500	400 mm	2,7 kg
Fixní stojan, M250-350/DN250-500, výška 600 mm	FS 250-500/600	250-350	250-500	600 mm	3,7 kg
Stavitelný stojan, M80-200/DN65-200, výška 450 až 685 mm	SS 65-200/450-685	80-200	65-200	450-685	3,5 kg
Nástěnná konzola, M80-120/DN65-125	NK 65-125	80-120	65-120	-	0,6 kg

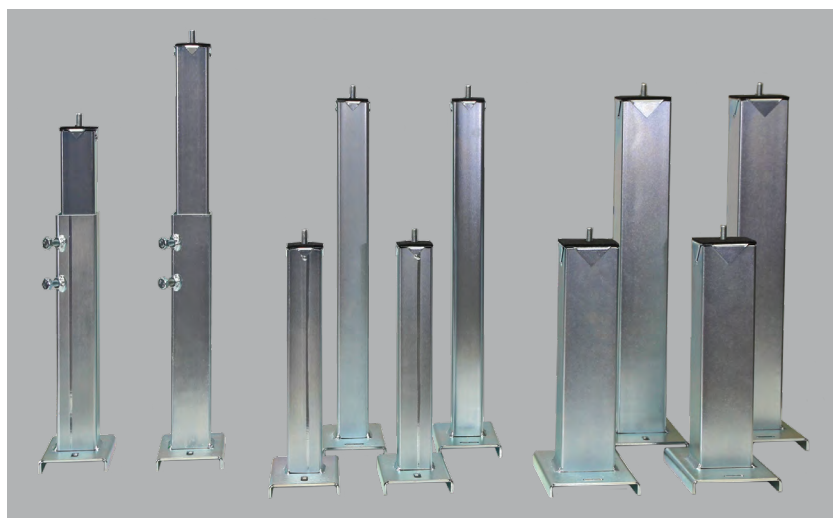

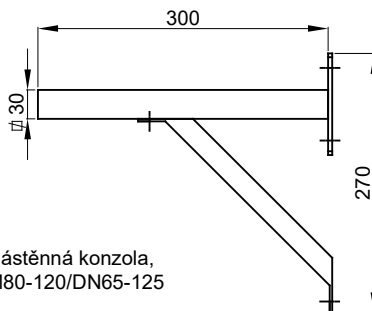
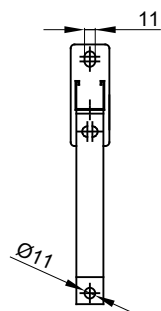

Nástěnná konzola,
M80-120/DN65-125

typové označení:
NK 65-125

spodní hrana těla rozdělovače

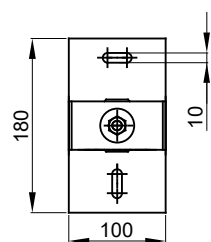
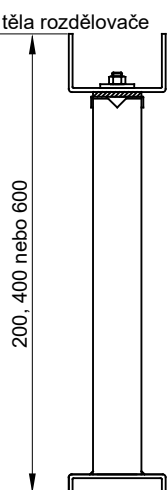

Stojan pro rozdělovače
Fixní stojan, M80-200/DN65-200
L = 200mm, 400mm a 600mm
(50/50/2mm)

typové označení:
FS 65-200/200, FS 65-200/400
a FS 65-200/600

spodní hrana těla rozdělovače

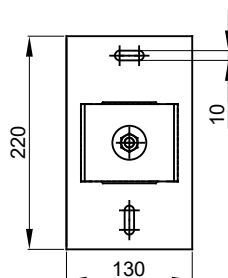
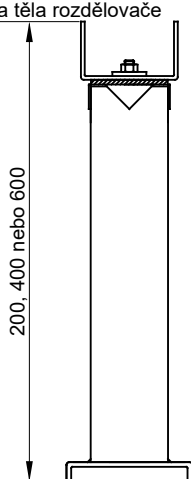

Stojan pro rozdělovače
Fixní stojan, M250-350/DN250-500
L = 200mm, 400mm a 600mm
(80/80/2mm)

typové označení:
FS 250-500/200, FS 250-500/400
a FS 250-500/600

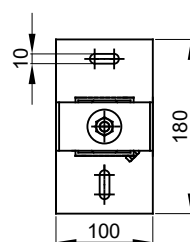
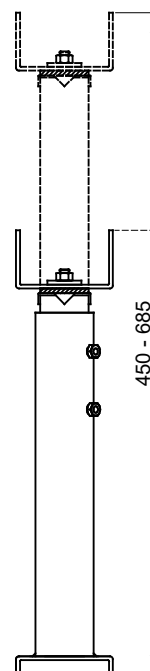

Stavitelný stojan pro rozdělovače
Stavitelný stojan, M80-200/DN65-200
L = 450mm až 685mm
(50/50/2mm a 60/60/3mm)

typové označení:
SS 65-200/450-685